

Bluelight

Bluelight Life / Saç Kesme Makinesi / AT-538

Kullanım Kılavuzu Instruction Manual



2 YIL
BLUELIGHT
GARANTİSİ



ARIZA HALİNDE ÜCRETSİZ
ADRESTEN ALIM
ADRESE TESLİM HİZMETİ

MUTLU
MÜŞTERİ
HATTI



444
8258

0850 321 **BLUE**
2583
0212 270 7470

ŞARJLI!

- Kablosuz kolay kullanım
- Mükemmel tıraş için özel paslanmaz çelik bıçak
- Farklı uzunluklarda kesim için 4 farklı uzunlukta ayarlanabilir tarak başlığı

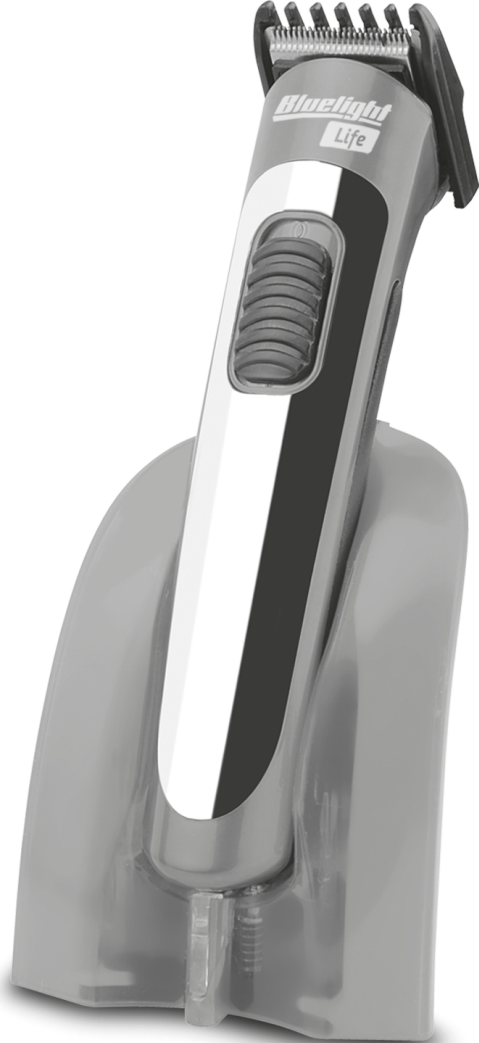

Bluelight

Bluelight Life / Saç Kesme Makinesi / AT-538

KT
TRADE

MUTLU
MÜŞTERİ
HATTI



0850 321 2583
0212 270 7470



2 YIL
BLUELIGHT
GARANTİSİ



ARIZA HALİNDE ÜCRETSİZ
ADRESTEN ALIM
ADRESE TESLİM HİZMETİ

Değerli Müşterimiz,

Bluelight'ı tercih ettiğiniz için teşekkür ederiz. Ürünlerimiz tamamen siz değerli müşterilerimizin hayatını kolaylaştırmak için özel olarak dizayn edilip yüksek güvenlik önlemleri planlanarak üretilmiştir. Ürünlerimizden maksimum verim alabilmek için kullanım kılavuzunda belirtilen talimatları dikkatle okuyunuz ve uygulayınız. Kullanım kılavuzunda bulunan bilgilere ileriki zamanlarda tekrar ihtiyacınız olabileceğinden lütfen ürün kutusu ile birlikte muhafaza ediniz.

Bluelight Çağrı Merkezi 444 8 258 & 0850 321 2583 no'lu telefon numarası ile hafta içi 09:00 - 18:00 saatleri arasında hizmet vermektedir. Mesai saatleri içinde doğrudan bu numaraları arayarak ya da destek@bluelight.com.tr adresine mail göndererek müşteri hizmetlerimizden teknik destek ve yardım alabilirsiniz.

Bu kullanım kılavuzunu saklayın, bu sayede gerektiğinde başvurabilirsiniz. Bu kullanım kılavuzu saç kesme tıraş makinesinin kalıcı bir parçası olarak kabul edilir ve yeniden satış sırasında yeni alıcıya teslim edilmelidir.

ÜRÜNLERİMİZ 2 YIL BLUELIGHT GARANTİSİ ALTINDADIR.

HERHANGİ BİR ARIZA DURUMUNDA MÜŞTERİ HİZMETLERİMİZ İLE YAPACAĞINIZ GÖRÜŞME SONUCUNDA ÜRÜNÜNÜZ ADRESİNİZDEN ANLAŞMALI OLDUĞUMUZ KARGO FİRMASI İLE ÜCRETSİZ ALINIP GEREKLİ İŞLEMLER YAPILDIKTAN SONRA YİNE ANLAŞMALI OLDUĞUMUZ KARGO FİRMASI İLE ÜCRETSİZ OLARAK TARAFİNIZA GÖNDERİLECEKTİR.

ÖNEMLİ NOT

Üretici her zaman ürünlerin tasarım ve kalite olarak daha ileriye taşımak amaçındadır. Bu nedenle, her ne kadar bu kullanım kılavuzu basıldığı tarih itibariyle cihazın en güncel yapısına uygun olarak geliştirildiyse de, bu kullanım kılavuzu ile cihazınız arasında bir takım farklılıklar olabilir. Üretici önceden bildirmeksizin kullanım kılavuzunu revize etme hakkına sahiptir, çeviri / yazı hatalarında yasal bir sorumluluk üstlenmez. Bu sebepten dolayı ortaya çıkabilecek herhangi bir soruna mahal vermemek için, herhangi bir uygulama ya da özellik konusunda oluşabilecek sorularla ilgili olarak lütfen müşteri hizmetleri yetkililerimiz ile iletişime geçiniz.

Daha sonra kullanım veya cihazın sonraki sahiplerine vermek için bu kılavuzu saklayın. İlk kullanımdan önce, güvenlik uyarılarını mutlaka okuyun!

Eski cihazlarda, yeniden değerlendirme işlemine tabi tutulması gereken değerli geri dönüşüm malzemeleri bulunmaktadır. Aküler, plastikler, yağ ve benzeri maddeler doğaya ulaşmamalıdır. Bu nedenle eski cihazları lütfen öngörülen toplama sistemleri aracılığıyla teslim edin.

ÖNEMLİ NOT: HERHANGİ BİR ARIZA DURUMUNDA LÜTFEN, ÖNCELİKLE MERKEZ TEKNİK SERVİSİMİZ İLE İRTİBAT KURUNUZ. YETKİLİ SERVİSİN DIŞINDA, ÜRÜN ÜZERİNDE YAPILACAK ONARIM, MODİFİKASYONLAR VE MÜDAHALELER ÜRÜNÜNÜZÜN GARANTİ KAPSAMI DIŞI KALMASINA NEDEN OLACAKTIR.

PAKET İÇERİĞİ

- ANA ÜNİTE
- ŞARJ STANDI VE ALYAN ANAHTARI (STANDIN ALTINDA)
- ŞARJ ADAPTÖRÜ
- TARAK BAŞLIĞI
- TEMİZLEMİ FİRÇASI VE BIÇAK İÇİN YAĞ
- KULLANIM KILAVUZU VE GARANTİ BELGESİ

LÜTFEN CİHAZI KULLANMADAN ÖNCE KULLANIM KILAVUZUNU OKUYUNUZ!

PARÇA TANITIMI

- 1- Paslanmaz Çelik Bıçak
- 2- Açma / Kapama Düğmesi
- 3- Şarj Adaptörü
- 4- Şarj Standı
- 5- Şarj Işığı
- 6- Ayarlanabilir Tarak Başlığı

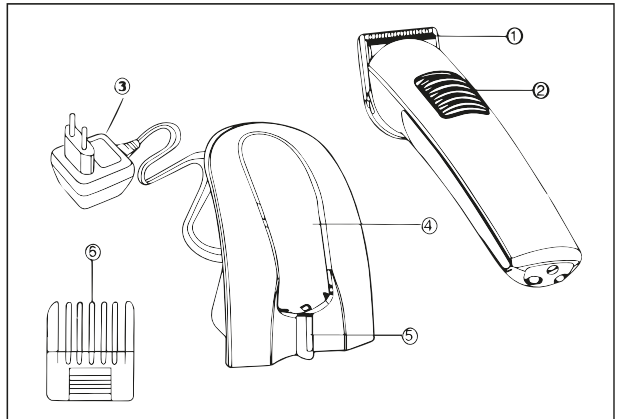

KULLANIM ÖNCESİ NOTLAR

Cihazı ilk defa kullanmadan önce lütfen içindeki bataryasını aktif hale getirmek için sadece ilk şarj işlemini 16 saat tam olarak yapınız. Daha sonraki şarj işlemlerini 12 saatten fazla yapmayınız.

ŞARJ İŞLEMİ

- Şarj adaptörünü şarj ünitesinin girişine takınız.
- Şarj adaptörünü prize takınız.
- Cihazı şarj standına yerleştiriniz.
- Şarj işlemi süresi boyunca şarj ışığı yanmaya devam edecektir (Batarya tam olarak şarj olduğunda şarj ışığı sönmeyecektir).
- Standart şarj süresi 12 saattir.
- Bataryanın zarar görmemesi için asla 12 saatten fazla şarj etmeyiniz. 12 saatten fazla süren şarj işlemi cihazın batarya ömrünü azalmasına neden olur.
- Eğer ortam sıcaklığı 0°C altındaysa veya 40°C üstündeyse kesinlikle şarj etmeyiniz. Cihazı direkt olarak güneş altında bırakmayınız ve ısı kaynaklarından uzak tutunuz.
- Cihazın şarj ömrünü uzatmak için cihazı şarjda bırakmayınız ve şarjı bitene kadar cihazı kullanınız.
- Cihazın şarjı tam olarak bitene kadar tekrar şarj işlemi yapmayın (cihazın bataryasını her zaman tam doldurun ve tam boşaltın).

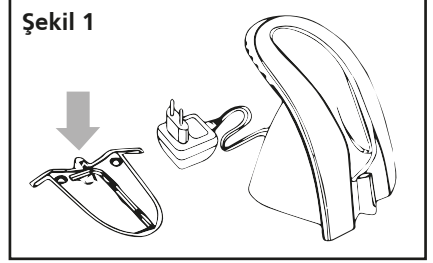

UYARI! KULLANMIŞ OLDUĞUNUZ CİHAZIN BATARYASI SADECE ÜRETİM KAYNAKLI ARIZALARA KARŞI GARANTİ KAPSAMINDADIR. PERFORMANS AZALMASI KULLANIMA BAĞLI OLARAK DÜŞEBİLECEĞİNDEN GARANTİ KAPSAMI DAHİLİNE İŞLEM GÖRMEYECEKTİR.

ÖNEMLİ UYARILAR!

1. Cihazın bıçak bakımı haricinde hiç bir parçasını sökmeyin, ya da tamir etmeye çalışmayın.
2. Cihazı ve bıçağını asla suyla yıkamayınız ve sudan uzak tutunuz!
3. Cihazı, su, kimyasal temizleyiciler, uçucu kimyasallar vb. ile temizlemeyiniz. Cihazın temizliğini kuru bir bezle yapınız.
4. Cihazı banyo ve duşta kullanmayınız ve nemli ortamlarda muhafaza etmeyiniz.

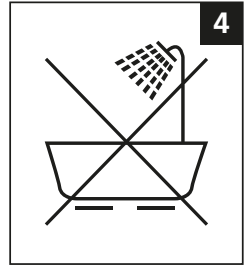
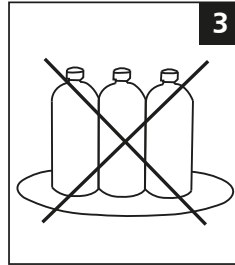
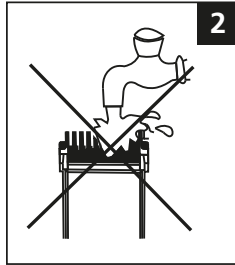
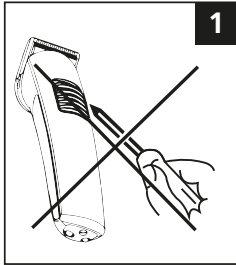

5. Cihazı, insanlar haricinde herhangi bir canlı üzerinde kullanmayınız.
6. Akıl ve ruh sağlığı yerinde olmayan kişilerin ve çocukların kullanımına izin vermeyiniz.

PASLANMAZ ÇELİK BİÇAK DEĞİŞİMİ

Paslanmaz çelik bıçak, periyodik bakımları yapılsa ve düzenli olarak temizlense de bir süre sonra keskinliğini kaybedecektir ve buna bağlı olarak kesim performansı düşer. Bu durumda paslanmaz çelik bıçağın yenisiyle değiştirilmesi gereklidir. Paslanmaz çelik bıçak değiştirme işlemi, şarj standının altındaki alyan anahtarı bıçak üzerinde bulunan alyan vidaya yerleştiriniz ve (-) eksi yöne doğru çevirerek çıkartınız (Şekil 2). Ardından yeni paslanmaz çelik bıçağı ana üniteye yerleştirerek alyan vidayı (+) artı yöne doğru çevirerek sıkıştırınız (Şekil 2).

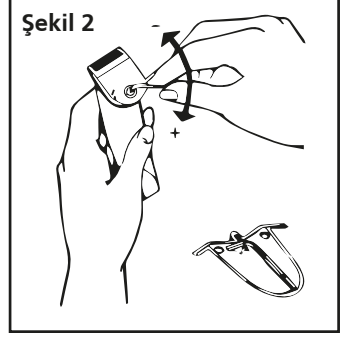

Yeni paslanmaz çelik bıçağı, merkez teknik servisimizden temin edebilirsiniz (444 8 258 / 0850 321 2583 destek@bluelight.com.tr).

KULLANIM ŞEKLİ

Kullanım öncesinde ON/OFF tuşunu açarak bataryanın yeterince şarjı olup olmadığını kontrol ediniz. Bataryada yeterince şarj yoksa, kullanım için ilk olarak şarj işlemini gerçekleştirin.

CİHAZIN KULLANIMI

- Cihazın daima temizlenmiş ve yağlanmış olduğundan emin olunuz. Saçlarını kestirecek kişinin oturuyor olması, saçı kesecek kişinin ayakta olması önerilmektedir.
- Tıraş işlemine başlamadan önce kesilen killardan rahatsız olmamak ve boynunuzu korumak için, boynunuza bir havlu sarınız.
- Saçlarınızı tıraşdan önce tarayınız ve karışmadığından emin olunuz.
- Cihazdan tam performans almak için saçlarınızın kuru olduğundan emin olunuz.

SAÇ KESİM İŞLEMİ

- Saç kesim uzunluğunu ayarlamak ve kolay kullanım için tarak başlığının dilediğiniz uzunluğa göre ayarlayınız.
- Saç kesimi genellikle boyun hizasından, başın üst noktasına gidecek şekilde yapılır. Bu kesim bittikten sonra favorilere ve yan taraflara geçilme daha uygun olacaktır (Şekil 3).
- Saç kesimine her zaman tarak başlığının en uzun konumunda başlayınız, saç kesimini tüm açılardan gördükten sonra tarak başlığını kısa konumlara getirerek saçınızı kısaltabilirsiniz.

Bluelight Life / Saç Kesme Makinesi / AT-538

- Saçın uzadığı yöne doğru, düz bir doğru çizecek şekilde saçın kesim işlemi yapılmalıdır, yanlış bir uygulama saçın şekilsiz uzamasına yol açabilir (Şekil 4).
- Saç kesme işlemi yavaş bir şekilde ileri doğru hareket ettirerek gerçekleştirilmelidir ve tıraş başlığının saç derinize paralel olarak ilerlediğinden emin olunuz (Şekil 5).

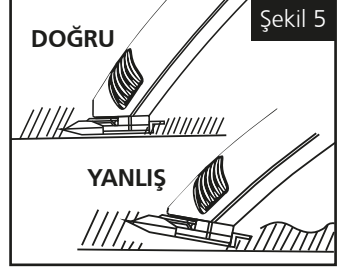

TIRAŞ İŞLEMİ

- Cihaz tarak başlığı takılmadan da kullanılabilir. Bu şekilde favori ve ense kılları tıraşlanabilir ya da düzeltilebilir (Şekil 6).
- Tıraş olurken kulak ve dudak hizasında işlem yaparken son derece dikkatli olunuz, yanlışlıkla derinizi kesebilirsiniz (Şekil 6).
- Bıyık ve sakal kesimi sırasında tarak başlığını kullanmak kişinin tercihine bırakılmıştır, istenilen uzunlukta kesim için kullanılabilir (Şekil 6).

Şekil 6

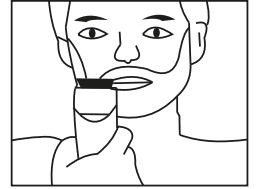
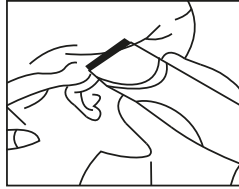

TARAK BAŞLIĞININ TAKILMASI VE KULLANIMI

Tarak başlığı kolayca takılıp, çıkarılır. Tarak başlığını ileri veya geriye iterek istenilen uzunluk ayarlanır ve 4 farklı uzunlukta saç kesimi yapılabilir.

CİHAZIN BAKIMI VE TEMİZLİĞİ

DİKKAT! Cihazın bakımı ve temizliğini yapmadan önce cihazın kapalı olduğundan emin olunuz.

- Cihazın şarj ömrünü uzatmak için cihazı şarj etmeden önce, şarjının tam olarak bitmesi gerekmektedir.
- Cihazı daima kuru bezle siliniz. Cihazda temizlemek için kimyasal maddeler kullanmayınız.
- Tıraş işlemi bittikten sonra, tarak başlığını ve paslanmaz çelik bıçağı temizleme fırçasıyla temizleyiniz.
- Cihazın yüksek performanslı çalışması ve uzun kullanımı için sık sık paslanmaz çelik bıçağı yağlayınız (Şekil 7).

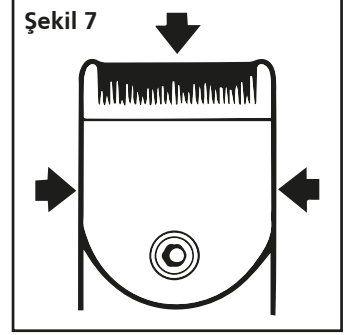

UYARILAR

- Cihazın şarj olduğu yerde; sıvı maddeler, kimyasal maddeler ve yanıcı maddelerin olmamasına özen gösteriniz.
- Cihaz kullanılmadığı sürece kapalı olduğundan emin olunuz.
- Cihaz kablosunun zarar görmemesine özen gösteriniz. Eğer kablo zarar gördüyse merkez teknik servisimiz ile iletişime geçiniz (444 8 258 / 0850 321 25 83).
- Kablonun sıcak yüzeylerle temasından kaçınınız.
- Cihaz çalışır durumdayken asla paslanmaz çelik bıçağa dokunmayınız.
- Cihaz hasarlıysa asla kullanmayınız.
- Cihaz 0°C altı ve 40°C üstündeki sıcaklıklara asla maruz kalmamalıdır. Direkt gün ışığından sakınız.
- Cihazı çocukların kullanmasına asla izin vermeyiniz.
- Herhangi bir arıza anında cihazı kapatınız, şarj adaptörünü fişten çekiniz ve merkez teknik servisimiz ile iletişime geçiniz (444 8 258 / 0850 321 25 83).

TEKNİK ÖZELLİKLER

Adaptör Voltajı : 220~230V - 50 / 60 Hz

Net ağırlık : 264.1 Gr.

Şarj Ünitesi

Kullanım Süresi : Yaklaşık 45 Dk.

Batarya : Ni-Mh AA, 600 mA

Adaptör : 4.5V, 100 mA

Bluelight

Bluelight Life / Saç Kesme Makinesi / AT-538

UYARI!

KUTU İÇERİSİNDEN ÇIKAN POŞET VE AMBALAJ MALZEMELERİNİ HERHANGİ BİR BOĞULMA TEHLİKESİNİ ÖNLEMELİK İÇİN ÇOCUKLARINIZDAN UZAK TUTUNUZ.

DİKKAT! LÜTFEN SATIN ALMIŞ OLDUĞUNUZ ÜRÜNE AİT KUTU VE MUHAFAZA İÇERİKLERİNİ 2 YIL GARANTİ SÜRESİNCE MUHAFAZA EDİNİZ. OLASI ARIZA DURUMUNDA ÜRÜN SEVKİYATI İÇİN GEREKLİ OLACAKTIR.

ÖNEMLİ NOT: HERHANGİ BİR ARIZA DURUMUNDA LÜTFEN, ÖNCELİKLE MERKEZ TEKNİK SERVİSİMİZ İLE İRTİBAT KURUNUZ. YETKİLİ SERVİSİN DIŞINDA, ÜRÜN ÜZERİNDE YAPILACAK ONARIM, MODİFİKASYONLAR VE MÜDAHALELER ÜRÜNÜNÜZÜN GARANTİ KAPSAMI DIŞI KALMASINA NEDEN OLACAKTIR.

BLUELIGHT ÜRÜNLERİ MERKEZ TEKNİK SERVİS

KT MUTLU MÜŞTERİ HATTI **444 8258** **BLUE** 0850 321 2583
TRADE 0212 270 7470

ÜRÜNLERİMİZ 2 YIL BLUELIGHT GARANTİSİ ALTINDADIR. HERHANGİ BİR ARIZA DURUMUNDA MÜŞTERİ HİZMETLERİMİZ İLE YAPACAĞINIZ GÖRÜŞME SONUCUNDA ÜRÜNÜNÜZ ADRESİNİZDEN ANLAŞMALI OLDUĞUMUZ KARGO FİRMASI İLE ÜCRETSİZ ALINIP GEREKLİ İŞLEMLER YAPILDIKTAN SONRA YİNE ANLAŞMALI OLDUĞUMUZ KARGO FİRMASI İLE ÜCRETSİZ OLARAK TARAFINIZA GÖNDERİLECEKTİR.

BLUELIGHT SAÇ KESME MAKİNESİ, ÜRETİM KAYNAKLI HATA VE ARIZALARA KARŞI SATIN ALDIĞINIZ TARİHTEN İTİBAREN 2 YIL BOYUNCA MEKANİK AKSAMI GARANTİ KAPSAMI DAHİLİNDEDİR. KULLANILAN SARF MALZEMELER GARANTİ KAPSAMINDA YER ALMAMAKTADIR (ÖRN. PASLANMAZ ÇELİK BIÇAK, TEMİZLEME FIRÇASI, YAĞ GİBİ).

ÜRÜNÜ GARANTİ DIŐI BIRAKAN DURUMLAR

- Ürünün kullanım kılavuzunda yer alan hususlara aykırı kullanılması durumunda,
- Garanti belgesinde tahrifat yapılması halinde,
- Cihazın uygun olmayan elektrik tesisatı, voltaj ve voltaj regülatörünün çalışması veya şebekeden kaynaklanan arızalarda,
- Ürünün tüketiciye tesliminden sonra meydana gelebilecek kırık, çizik ve hasarlarda (taşıma, çarpma, düşürme vb.),
- Uygun olmayan temizleme ürünlerinden kaynaklanan lekeler ve yangın, sel, su basması, yıldırım düşmesi gibi afetlerden meydana gelen arızalar ve hasarlarda,
- Servisin talep etmesi durumunda tüketici ürünün satın alma faturasını ve garanti belgesini ibraz etmekle yükümlüdür. İbraz edilemediği durumlarda ürün garanti dışı kalabilir.

KT İÇ VE DIŐ TİC. GIDA SAN. LTD ŐTİ.

444 8 258 / 0 850 321 2583 (BLUE) / destek@bluelight.com.tr

ADRES: Seyrantepe Mah. Didenur Sok. No:8/A Seyrantepe - Kağıthane / İstanbul

GARANTİ BELGESİ

İMALATÇI / İTHALATÇI FIRMANIN

Ünvanı : KT İç ve Dış Tic. Gıda San. Tic. Ltd. Şti.
Merkez Adresi : 1. Levent, Levent Mah. Lale Sok. No.24 Beşiktaş / İstanbul
Telefonu : 0212 270 74 70
Faksı : 0212 270 75 74

Firma Yetkilisinin
İmzası / Kaşesi

KT İÇ VE DIŞ TİCARET
GIDA SANAYİ LTD.ŞTİ.
Lale Sokak No:14 1.Levent-Beşiktaş
Tel: +90 212 270 7470 & 270 7574
İSTANBUL/Beşiktaş V.D. 541 041 1639

ÜRÜNÜN

Cinsi : SAÇ KESME MAKİNESİ
Markası : BLUELIGHT
Modeli : AT-538
Bandrol ve Seri No.'su : BLSKM14000001
Teslim Tarihi ve Yeri : -
Garanti Süresi : 2 YIL
Azami Tamir Süresi : 20 (Yirmi) İş Günü



GARANTİ BELGESİ / SATICI & MÜŞTERİ

SATICI BİLGİLERİ

Ünvanı

| | | | | | | | | | | | | | | | | | | | |
|--|--|--|--|--|--|--|--|--|--|--|--|--|--|--|--|--|--|--|--|
| | | | | | | | | | | | | | | | | | | | |
|--|--|--|--|--|--|--|--|--|--|--|--|--|--|--|--|--|--|--|--|

Adresi

| | | | | | | | | | | | | | | | | | | | |
|--|--|--|--|--|--|--|--|--|--|--|--|--|--|--|--|--|--|--|--|
| | | | | | | | | | | | | | | | | | | | |
| | | | | | | | | | | | | | | | | | | | |

Telefonu

| | | | | | | | | | | | | | | | | | | | |
|--|--|--|--|--|--|--|--|--|--|--|--|--|--|--|--|--|--|--|--|
| | | | | | | | | | | | | | | | | | | | |
|--|--|--|--|--|--|--|--|--|--|--|--|--|--|--|--|--|--|--|--|

Faksı

| | | | | | | | | | | | | | | | | | | | |
|--|--|--|--|--|--|--|--|--|--|--|--|--|--|--|--|--|--|--|--|
| | | | | | | | | | | | | | | | | | | | |
|--|--|--|--|--|--|--|--|--|--|--|--|--|--|--|--|--|--|--|--|

Fatura Tarihi ve No.'su

| | | | | | | | | | | | | | | | | | | | |
|--|--|--|--|--|--|--|--|--|--|--|--|--|--|--|--|--|--|--|--|
| | | | | | | | | | | | | | | | | | | | |
|--|--|--|--|--|--|--|--|--|--|--|--|--|--|--|--|--|--|--|--|

No.

| | | | | | | | | | | | | | | | | | | | |
|--|--|--|--|--|--|--|--|--|--|--|--|--|--|--|--|--|--|--|--|
| | | | | | | | | | | | | | | | | | | | |
|--|--|--|--|--|--|--|--|--|--|--|--|--|--|--|--|--|--|--|--|

Firma Yetkilisinin İmzası / Kaşesi

MÜŞTERİ BİLGİLERİ

Adı / Soyadı

| | | | | | | | | | | | | | | | | | | | |
|--|--|--|--|--|--|--|--|--|--|--|--|--|--|--|--|--|--|--|--|
| | | | | | | | | | | | | | | | | | | | |
|--|--|--|--|--|--|--|--|--|--|--|--|--|--|--|--|--|--|--|--|

Adresi

| | | | | | | | | | | | | | | | | | | | |
|--|--|--|--|--|--|--|--|--|--|--|--|--|--|--|--|--|--|--|--|
| | | | | | | | | | | | | | | | | | | | |
| | | | | | | | | | | | | | | | | | | | |

İli / İlçesi

| | | | | | | | | | | | | | | | | | | | |
|--|--|--|--|--|--|--|--|--|--|--|--|--|--|--|--|--|--|--|--|
| | | | | | | | | | | | | | | | | | | | |
|--|--|--|--|--|--|--|--|--|--|--|--|--|--|--|--|--|--|--|--|

Telefonu

| | | | | | | | | | | | | | | | | | | | |
|--|--|--|--|--|--|--|--|--|--|--|--|--|--|--|--|--|--|--|--|
| | | | | | | | | | | | | | | | | | | | |
|--|--|--|--|--|--|--|--|--|--|--|--|--|--|--|--|--|--|--|--|

E-Posta Adresi

| | | | | | | | | | | | | | | | | | | | |
|--|--|--|--|--|--|--|--|--|--|--|--|--|--|--|--|--|--|--|--|
| | | | | | | | | | | | | | | | | | | | |
|--|--|--|--|--|--|--|--|--|--|--|--|--|--|--|--|--|--|--|--|

SERVİS GEÇMİŞİ

Arıza Takip No. Arıza Açıklaması

| | |
|----|--|
| KT | |
|----|--|

Arıza Takip No. Arıza Açıklaması

| | |
|----|--|
| KT | |
|----|--|

Arıza Takip No. Arıza Açıklaması

| | |
|----|--|
| KT | |
|----|--|

Arıza Takip No. Arıza Açıklaması

| | |
|----|--|
| KT | |
|----|--|

ÖNEMLİ NOT: GARANTİ YALNIZCA, SATIŞ FATURASI VE GARANTİ BELGESİ İLE BİRLİKTE GEÇERLİDİR. LÜTFEN FATURANIZI VE GARANTİ BELGENİZİ MUHAFAZA EDİNİZ.

GARANTİ ŞARTLARI

1. Garanti süresi, malın teslim tarihinden itibaren başlar ve 2 (iki) yıldır.
2. Malın tüm parçaları dahil (kullanım hatalarından kaynaklanan kısımlar hariç) olmak üzere tamamı firmamızın garantisi altındadır.
3. Malın garanti süresi içinde arızalanması durumunda tamirde geçen süre garanti süresine eklenir. Malın tamir süresi en fazla 20 (Yirmi) iş günüdür. Bu süre malın servis istasyonuna, servis istasyonu olmaması durumunda malın satıcısı, bayii, acentesi, temsilciliği, ithalatçısı veya imalatçısından birisine bildirim tarihinden itibaren başlar. Sanayi malının arızasının 10 (on) iş günü içerisinde giderilememesi halinde, imalatçı ve ithalatçı, malın tamiri tamamlanıncaya kadar benzer özelliklere sahip başka bir sanayi malını tüketicinin kullanımına tahsis etmek zorundadır.
4. Malın garanti süresi içerisinde gerek malzeme ve işçilik, gerekse montaj hatalarından dolayı arızalanması halinde, işçilik masrafı, değiştirilen parça bedeli ya da başka bir ad altında hiçbir ücret talep edilmeksizin tamiri yapılacaktır.
5. Malın teslim tarihinden itibaren garanti süresi içerisinde kalmak kaydıyla bir yıl içerisinde, aynı arızayı ikiden fazla tekrarlaması veya farklı arızaların dörtten fazla ortaya çıkması, veya belirlenen garanti süresi içinde farklı arızaların toplamının altında olması sonucu, maldan yararlanamamanın süreklilik kazanması, tamiri için gereken azami sürenin aşılması, servis istasyonunun mevcut olmaması durumunda sırasıyla satıcı, bayii, acentesi, temsilciliği, ithalatçısı veya imalatçısından birinin düzenleyeceği raporla arızanın tamirinin mümkün bulunmadığının belirlenmesi durumlarında ücretsiz olarak değiştirme işlemi yapılacaktır.
6. Malın kullanım kılavuzunda yer alan hususlara aykırı kullanılmasından kaynaklanan arızalar garanti kapsamı dışındadır.
7. Garanti süresi içinde, servis istasyonları tarafından yapılmasının zorunlu olduğu, imalatçı veya ithalatçı tarafından şart koşulan periyodik bakımlarda verilen hizmet karşılığında tüketiciden işçilik ücreti veya benzeri bir ücret talep edilemez.
8. Voltaj düşmesi ya da yükselmesinden dolayı meydana gelebilecek arızalar garanti kapsamı dışındadır.
9. Satıcı / Bayi tarafından kaşelenip imzalanmayan garanti belgeleri geçersizdir.
10. Garanti belgesi ile ilgili olarak ortaya çıkabilecek sorunlar için Sanayi ve Ticaret Bakanlığı, Tüketicinin ve Rekabetin Korunması Genel Müdürlüğü'ne başvurulabilir.

SERVİS LİSTESİ

MERKEZ TEKNİK SERVİS

KT İÇ VE DIŞ TİC. GIDA SAN. LTD ŞTİ.

444 8 258 / 0 850 321 2583 (BLUE) / destek@bluelight.com.tr

ADRES: Seyrantepe Mah. Didenur Sok. No:8/A Seyrantepe - Kağıthane / İstanbul

- M.Y.COM BİLGİSAYAR**
Tel: 0322 458 41 11
Adres: Reşatbey Mah.
Adalet Cad. Bindebir Apt.
Altı No. 41 C Seyhan,
Adana
- YILDIZ ELEKTRİK**
Tel: 0322 459 00 93
Adres: Kurtuluş Mah.
19 Sok. Sultan Apt.
No:31/2 Seyhan, **Adana**
- BULUT ELEKTRONİK**
Tel: 0322 234 33 79
Adres: Toros Mah.
42. Sok. No:20 A
Günay Apt. Zemin Kat
Seyhan, **Adana**
- MYRO BİLGİSAYAR**
Tel: 0322 458 48 66
Adres: Reşatbey Mah.
Ordu Cad. Barla Apt.
No:33 A Seyhan, **Adana**
- DATATEKNİK**
Tel: 0322 231 12 65
Adres: Mahfesiğmaz
Mah. Turgut Özal Bulv.
Akasya Apt. No:103
Bodrum Kat D:17
Çukurova, **Adana**
- ÖZKAN ELEKTRONİK**
Tel: 0472 312 82
Adres: Ağrı Cad. No:73
Doğubayazıt, **Ağrı**
- CENKER TEKNİK**
Tel: 0312 231 50 00
Adres: Ordular Sok.
No: 26 B Anittepe,
Ankara
- EREĞLİ TEKNİK**
Tel: 0370 433 67 61
Adres: Kastamonu Yolu
Üzeri Kılavuzlar Köyü
Mevkii No:23 A, **Karabük**
- HİTİT BEYAZ EŞYA**
Tel: 0364 225 70 58
Adres: Yeni yol Mah.
Müftü Ahmet Gökeşme
Cad. No:5/1, **Çorum**
- KEÇELİ TEKNİK**
Tel: 0364 213 38 25
Adres: Yeni yol Mah.
Sepetçi Sok. No:19 B,
Çorum
- ERGÜVEN BOBİNAJ**
Tel: 0358 212 52 61
Adres: Yüzeyley Mah.
Torumtay Sok. No:50,
Amasya
- BAHA TEKNİK SERVİS**
Tel: 0412 235 30 93
Adres: Şeyh Şamil Mah.
Medine Bulv. 637. Sok.
Güneyyoğu Yapı Koop.
4. Kısım B3 Blok Altı
No:9 D Bağlar, **Diyarbakır**
- SENTO TEKNİK SERVİS**
Tel: 0412 235 30 93
Adres: Yunus Emre Mah.
Sento Cad. Roket Apt.
Altı No:34 A, **Diyarbakır**
- YSF TEKNİK SERVİS**
Tel: 0412 251 00 86
Adres: Peyas Mah. Fiskaya
Cad. 342 Sok. Galip Civan
2 Sit. Altı B Blok No:8 B
Kayapınar, **Diyarbakır**
- UZMAN TEKNİK**
Tel: 0482 312 22 13
Adres: Tepebaşı Mah.
Sobaçılar Çar. No:17
Kızıltepe, **Mardin**
- MERKEZ TEKNİK**
Tel: 0482 312 55 99
Adres: Tepebaşı Mah.
Sobaçılar Çar. 642. Sok.
No:1 A Kızıltepe, **Mardin**
- İVAN TEKNİK**
Tel: 0482 312 55 99
Adres: Tepebaşı Mah.
Kilise Cad. No:1/1
Kızıltepe, **Mardin**
- KAYA TEKNİK TİCARET**
Tel: 0426 213 71 44
Adres: Yenişehir Özgürlük
Cad. Mesut Apt. Altı
No.1, **Bingöl**

SERVİS LİSTESİ

- 19 **AKTİF SOĞUTMA**
Tel: 0443 223 03 15
Adres: Halitpaşa Cad.
No:83 C, **Erzincan**
- 20 **JAPON TEKNİK SERVİS**
Tel: 0342 336 79 05
Adres: Sarıgüllük Mah.
Kılıç Ali Cad. No:4 E
Şehitkamil, **Gaziantep**
- 21 **SEFA SOĞUTMA**
Tel: 0212 504 85 50
Adres: Kaktüs Sok. No:18
Bahçelievler, **İstanbul**
- 22 **ARTIDESTEK**
Tel: 0216 444 30 66
Adres: Bağlarbaşı Mah.
Galip Arcan Sok. No:2 K:2
Maltepe, **İstanbul**
- 23 **ARTI MESA TEKNİK**
Tel: 0538 746 38 28
Adres: Şirinevler Mah.
5. Sok. Lale Apt. No:18/1
Bahçelievler, **İstanbul**
- 24 **RA-TEL ELEKTRONİK**
Tel: 0212 434 43 23
Adres: Sancaktepe Mah.
Fatih Cad. No:171/A
Bağcılar, **İstanbul**
- 25 **FERRO TEKNİK**
Tel: 0216 389 81 44
Adres: Sapanbağları Mah.
Karaağaç Cad. No:5/B
Pendik, **İstanbul**
- 26 **KARAKAŞ BİLGİSAYAR**
Tel: 0262 745 45 79
Adres: Zincirlikuyu Mah.
Karaaslan Cad. No:17
Darıca, **Kocaeli**
- 27 **EGE SERVİS**
Tel: 0232 252 46 00
Adres: Atırbey Mah.
6. Sok. No:3 /
Gaziemir, **İzmir**
- 28 **GTS ELEKTRONİK**
Adres: Osman Kavuncu
Mah. Cem Sultan Cad.
Esra Apt. No:4 A
Melikgazi, **Kayseri**
- 29 **HİSAR ELEKTRONİK**
Tel: 0352 3317535
Adres: Osman Kavuncu
Mah. Osman Kavuncu
Cad. Boğaziçi Apt.
No:219 D, **Kayseri**
- 30 **CENNET BİLGİSAYAR**
Tel: 0352 221 04 61
Adres: Fatih Mah.
Mete Cad. Seyhan Apt.
No:31/3, **Kayseri**
- 31 **FREKANS DİJİTAL**
Tel: 0352 437 30 88
Adres: Hunat Mah.
Uçak Sok. Dünya İş Merk.
No:21 Melikgazi, **Kayseri**
- 32 **SİSTEM DANIŞMANLIK**
Tel: 0352 231 22 45
Adres: İstasyon Cad.
No: 21, **Kayseri**
- 33 **ÖZEL ELEKTRONİK**
Tel: 0352 336 15 76
Adres: Küçük Mustafa
Mah. Kazımkarabekir
Cad. Ferman Apt. No: 4 B
Melikgazi, **Kayseri**
- 34 **BAYKAN ELEKTRİK**
Tel: 0388 232 42 20
Adres: Esenbey Mah.
Balım Sok. No:2, **Niğde**
- 35 **TEK-SER SERVİS HİZ.**
Tel: 0332 712 06 61
Adres: Hacı Mütahir Mah.
Tümer Sok. Esnaf Sit.
A Blok No: 7 Ereğli,
Konya
- 36 **BETACOM BİLGİSAYAR**
Tel: 0422 325 45 28
Adres: Saray Mah.
Ömer Efendi Sok.
Eser Apt. Altı No:3,
Malatya
- 37 **YILDIRIM ELEKTRONİK**
Tel: 0422 321 79 11
Adres: Nuriye Mah.
Mimar Sinan Cad. No:85,
Malatya
- 38 **YUVAM ELEKTRONİK**
Tel: 0422 322 52 80
Adres: İstiklal Mah.
İmamoğlu Sok. No:1,
Malatya
- 39 **SKYCELL TEKNOLOJİ**
Tel: 0422 321 79 77
Adres: Nuriye Mah.
İlter Sok. No:7, **Malatya**

SERVİS LİSTESİ

- 40 **ÖZTÜRK SOĞUTMA**
Tel: 0422 325 79 80
Adres: Çevre Yolu Üzeri
Çevre Apt. Altı No.1/1,
Malatya
- 41 **SETA TEKNİK**
Tel: 0236 238 92 10
Adres: Merkez Efendi
Mah. İzmir Cad.
NO:222 C, **Manisa**
- 42 **SETA TEKNİK**
Tel: 0236 238 92 10
Adres: Güzelyurt Mah.
5769 Sok. No:27/A
Merkez, **Manisa**
- 43 **SETA TEKNİK**
Tel: 0236 233 74 37
Adres: Güzelyurt Mah.
5769 Sok. No:25/A
Merkez, **Manisa**
- 44 **EMİN IŞIK VE SES**
Tel: 0236 313 99 55
Adres: Turan Mah.
Kurultay Sok. No.22 B
Turgutlu, **Manisa**
- 45 **RABT BİLGİSAYAR**
Tel: 0344 444 30 66
Adres: Hayrullah Mah.
Sandalzade Bulv.
Seçkinler Sit. C Blok
No:1 D, **Kahramanmaraş**
- 46 **JAPON ELEKTRONİK**
Tel: 0452 225 38 88
Adres: Yeni Mahalle
Kahraman Sağra Cad.
No:77 B, **Ordu**
- 47 **ORTEK BEYAZ EŞYA**
Tel: 0452 234 72 34
Adres: Karşıyaka Mah.
Atatürk Bulv. No:122/2,
Ordu
- 48 **TEKNİK SOĞUTMA**
Tel: 0452 222 21 00
Adres: Bucak Mah.
426. Sok. No: 3, **Ordu**
- 49 **ACAR TEKNİK**
Tel: 0380 524 55 87
Adres: Beyciler Mah.
1698. Sok. Prestij Konut.
No:27P C11 Blok Daire:9,
Düzce
- 50 **KARADENİZ SERVİS**
Tel: 4473300
Adres: Hançerli Mah.
Hacıosman Sok. No:27/A,
Samsun